

ADAX NEO

HASZNÁLATI UTASÍTÁS

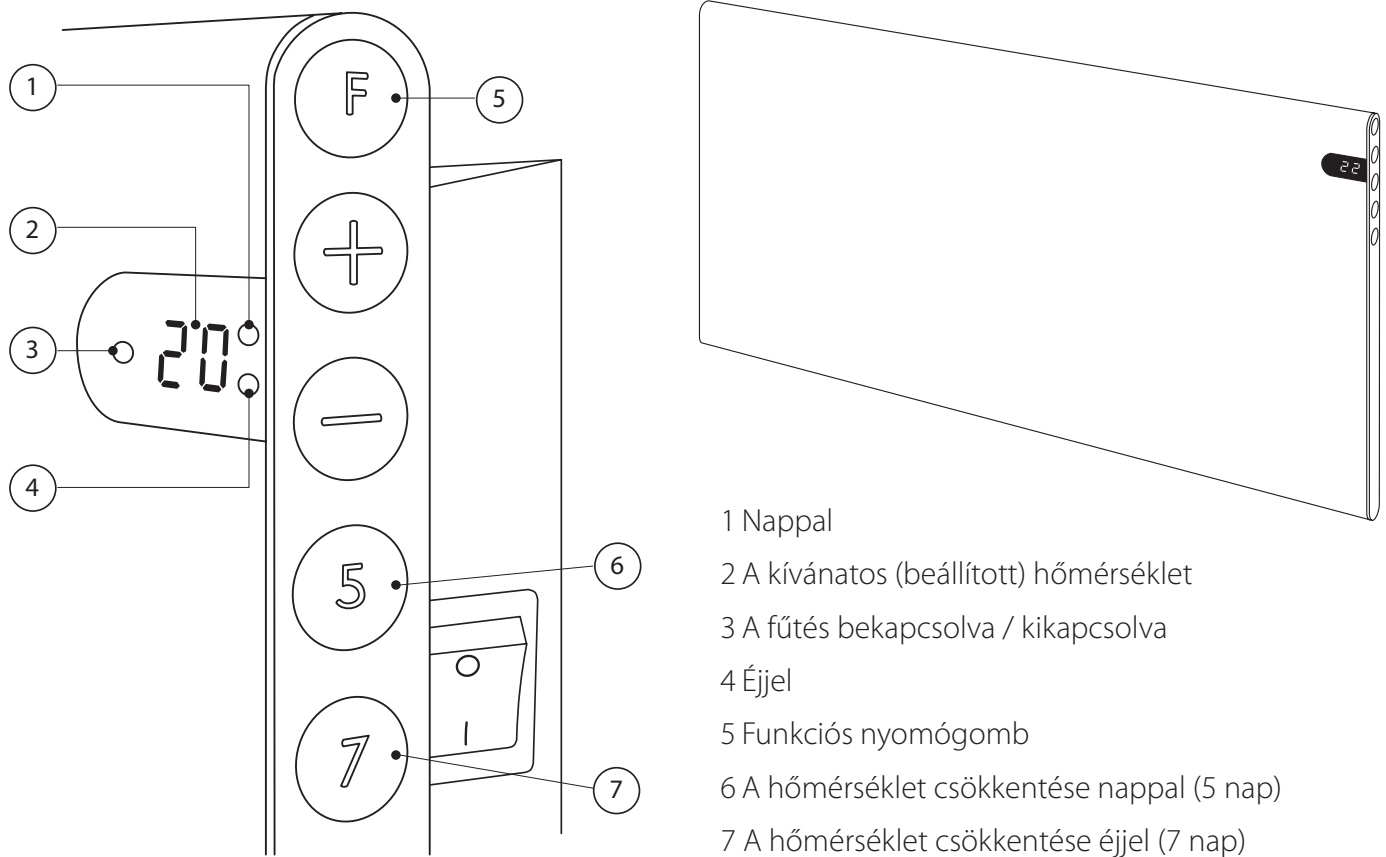

A „NEO” fűtőberendezés funkcióinak rövid leírása

A következő három rezsím közül lehet egyet választani:

- 1) A **HO** (az otthoni) rezsím a magánházakban való használatra alkalmas. Ez a rezsím lehetőséget teremt Ön számára az éjjeli hőmérséklet és a munkanapokon fenntartott hőmérséklet csökkentésének választására. Hétvégeken a nappali hőmérséklet nem kerül csökkentésre.
- 2) Az **OF** (az irodai) rezsím az irodákban és a hasonlóképpen használt helyiségekben való alkalmazásra alkalmas. Ez a rezsím lehetőséget teremt Önnek arra, hogy a hőmérsékletet éjjel és péntek estétől hétfő reggelig lecsökkentse. Amennyiben Ön túlórában dolgozik, könnyedén megváltoztathatja a hőmérsékleti beállításokat.
- 3) A **CA** (a nyaralói) rezsím lehetőséget teremt Önnek arra, hogy alacsony hőmérsékletet tartson fenn, amikor a nyaraló használaton kívül van, az Ön megérkezése előtt pedig a rendszer átáll az Ön által megválasztott kényelmes hőmérsékletre. A hőmérséklet lecsökkentésének időszakai szakadatlanul 1 naptól 40 napig tarthatnak. Azonban az Ön által megválasztott hőmérséklet-csökkentési időszakok automatikusan megismétlődik az Ön által megválasztott kényelmes hőmérséklettől számított 48 óra eltelte után.

A beállításokat mindig könnyen meg lehet változtatni – Ön szabadon megválaszthatja a hőmérsékletet és a hőmérséklet-csökkentési időszakokat ahhoz, hogy a beállítások az Ön igényeinek megfeleljenek.

A HO (AZ OTTHONI)

A rendszer beindítását és a kezdeti állapotba való visszaállítását akkor kell elvégezni, hogyha az áramszolgáltatás sokáig szünetelt vagy ha a berendezést most használja első alkalommal.

A beindítási / a kezdeti állapotba való visszaállítási eljárást ahhoz kell elvégezni, hogy a fűtőberendezés rezsimje és a funkciói be legyenek állítva.

FONTOS: kettő eltérő beindítási sorrend létezik:

- 1) Ha a kijelzőn a „°C-17-rE“ villog: végezze el az A eljárást.
- 2) Ha a kijelzőn a „HO“ villog: végezze el a B eljárást.

Ahhoz, hogy az eljárás megfelelően be legyen fejezve, az egész sorrendet lépésről lépésre következetesen el kell végezni.

Ha az eljárást helytelenül fogja elvégezni vagy hogyha az eljárás el lesz vetve, kapcsolja ki a fűtőberendezést és kezdje el a kezdeti állapotba való visszaállítás új eljárását.

Beindítási folyamat A – ha a fűtőberendezés valamikor már csatlakoztatva és bekapcsolva volt:

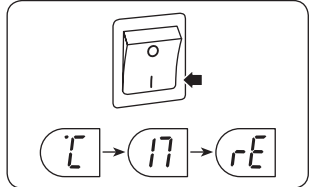

A fűtőberendezés bekapcsolása után annak kijelzőjén a következő sor fog villogni:

„°C – 17 – rE“.

Ez azt jelenti, hogy a termosztát hosszú idejig le volt kapcsolva és azt újból be kell indítani.

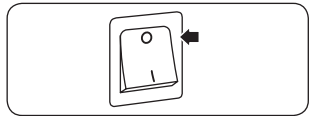

Amennyiben a gyár beállításait vissza akarja állítani, kapcsolja ki a fűtőberendezést ehhez a fűtőtést fő kapcsolóját használva.

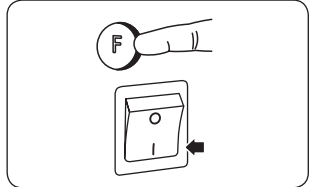

Nyomja meg és tartsa megnyomva az 'F' nyomógombot és ezzel egyidőben kapcsolja be a fűtőtést fő kapcsolóját.

Tartsa megnyomva az 'F' nyomógombot addig, amíg a kijelzőn elkezd villogni a „rE“ üzenet, azután engedje el az 'F' nyomógombot.



Néhány másodperc múlva a kijelzőn a „HO“ felirat fog villogni.

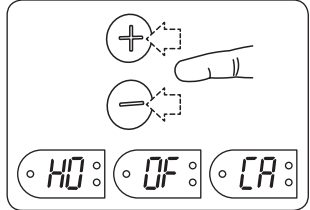

A '+' és a '-' nyomógombok megnyomásával Ön kiválaszthatja a rezsimek egyikét – a HO-t (az otthonit), az OF-et (az irodait) vagy a CA-t (a nyaralóit).

A választását erősítse meg azzal, hogy megnyomja és 5 másodpercig megnyomva tartja az 'F' nyomógombot.

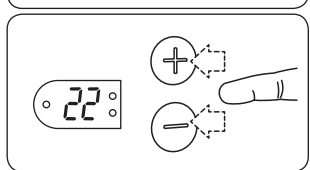

A kijelzőn villogni fog a 22 (°C). Válassza ki a kívánt kényelmes hőmérsékletet.

A választását erősítse meg azzal, hogy megnyomja és 5 másodpercig megnyomva tartja az 'F' nyomógombot.

Amennyiben semmit sem fog megnyomni 7 másodpercig, a 22 (°C) hőmérséklet automatikusan el lesz mentve.

Beindítási folyamat B – ha a fűtőberendezés még soha sem volt bekapcsolva:

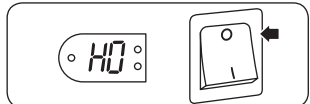

A fűtőberendezés bekapcsolása után a kijelzőn a HO felirat (otthoni rezsim) fog villogni.

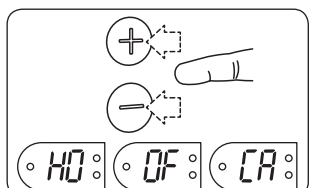

A '+' vagy a '-' nyomógombok megnyomása által Ön kiválaszthatja a rezsimek egyikét – a HO-t (az otthonit), az OF-et (az irodait) vagy a CA-t (a nyaralóit).

A választását erősítse meg azzal, hogy megnyomja és 5 másodpercig megnyomva tartja az 'F' nyomógombot.

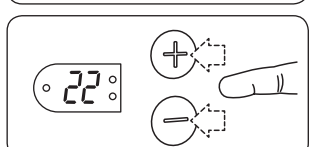

A kijelzőn villogni fog a 22 (°C). Válassza ki a kívánt kényelmes hőmérsékletet.

A választását erősítse meg azzal, hogy megnyomja és 5 másodpercig megnyomva tartja az 'F' nyomógombot.

Amennyiben semmit sem fog megnyomni 7 másodpercig, a 22 (°C) hőmérséklet automatikusan el lesz mentve.

Az éjjeli hőmérséklet lecsökkentésének kezdete

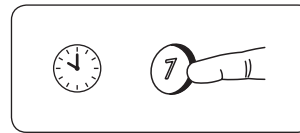

Azután, hogy kiválasztotta azt a napi időpontot, amikor meg kell kezdődnie a hőmérséklet lecsökkentésének, nyomja meg és 5 másodpercig tartja megnyomva a '7' nyomógombot.

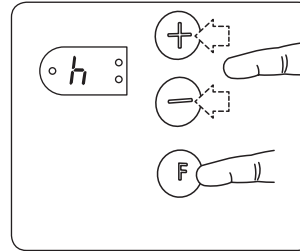

A „h“ felirat felvillan háromszor, azután pedig állandóan a „07“ fog villogni.

A '+' vagy a '-' nyomógombokat használva válassza ki, hány órát kell tartania a hőmérséklet lecsökkentésének.

A választását erősítse meg az 'F' nyomógomb rövid megnyomásával.

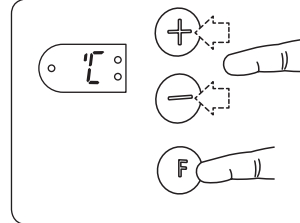

A „°C“ felirat felvillan háromszor, ezután állandóan a „17 (°C)“ felirat fog villogni.

A '+' vagy a '-' nyomógombok megnyomásával válassza ki a lecsökkentett hőmérsékletet.

A választását erősítse meg az 'F' nyomógomb rövid megnyomásával.

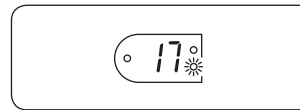

Most látni fogja a lassan villogó zöld lámpáskát (4), mely azt fogja jelezni, hogy a hőmérséklet-csökkentés aktívulva van.

A hőmérséklet annyi óráig lesz lecsökkentve, ahányat Ön választott.

Mindegyik éjszakán a hőmérséklet ugyanabban az időszakban lesz lecsökkentve

A nappali hőmérséklet csökkentésének kezdete

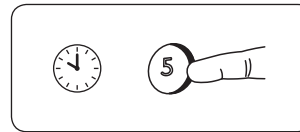

Miután kiválasztotta azt az időpontot, amikor meg kell kezdődnie a hőmérséklet csökkentésének, nyomja meg és 5 másodpercig tartja megnyomva az '5' nyomógombot.

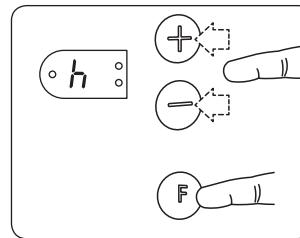

A „h“ felvillan háromszor, azután pedig állandóan a „05“ felirat fog villogni.

A '+' vagy a '-' nyomógombok használatával válassza ki, hány órát kell tartania a hőmérséklet csökkentésének.

A választását erősítse meg az 'F' nyomógomb rövid megnyomásával.

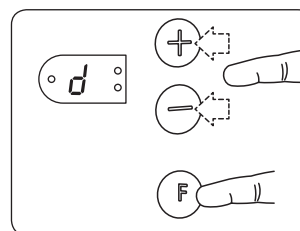

Háromszor felvillan a „d“ felirat, azután pedig egy véletlenszerűen megválasztott számot fog látni.

A '+' vagy a '-' nyomógombok használatával vigye be a hét helyes napját (hétfő = 1 és így tovább).

Az adat helyességét erősítse meg az 'F' nyomógomb rövid megnyomásával.

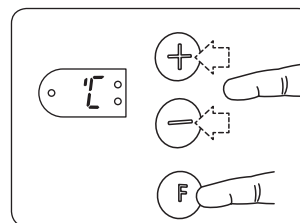

A „°C“ felvillan háromszor, azután pedig állandóan villogni fog a „17 (°C)“ felirat.

A '+' és a '-' nyomógombok használatával válassza ki a kívánt hőmérséklet-csökkentést.

A választását erősítse meg az 'F' nyomógomb rövid megnyomásával.

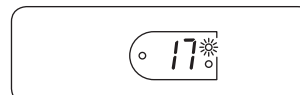

Most látni fogja a lassan villogó zöld lámpáskát (1), mely azt fogja jelezni, hogy a hőmérséklet-csökkentés aktívulva van.

A hőmérséklet annyi órán át lesz csökkentve, ahányat Ön választott. Ez a beállítás ugyanabban az időszakban fog ismétlődni hétfőtől péntekig, szombaton és vasárnap pedig a hőmérséklet nem kerül változtatásra.

A hőmérséklet-csökkentés időszakának megszakítása

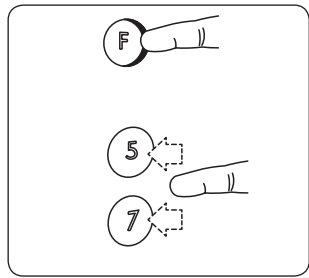

Amennyiben meg akarja szakítani vagy meg akarja változtatni az aktivált időszakot, vagy más hőmérséklet-csökkentési időszakot, tartsa megnyomva az **F** nyomógombot és egyszer nyomja meg a **7** vagy az **5*** nyomógombot. A kiválasztott időszakban a lámpácska villogás nélkül fog világítani. A hőmérséklet-csökkentés a rákövetkező időszaktól lesz megújítva.

A hőmérséklet megváltoztatása

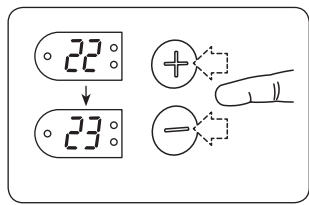

Amennyiben a kényelmes hőmérséklet időszakában vagy a hőmérséklet-csökkentési időszakban egy másik hőmérsékletet választ, és az **F** nyomógombot nem nyomja meg sem nem tartja megnyomva 5 másodpercig, a kiválasztott hőmérséklet csak erre az adott időszakra lesz beállítva.

A hőmérséklet-beállítás változtatása (a kényelmes hőmérsékleté vagy a csökkentetté)

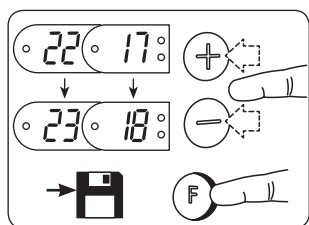

Amikor a kényelmes vagy a csökkentett hőmérséklet rezsimjében van, a **+** vagy a **-** nyomógombokkal válassza ki az új kényelmes vagy az új csökkentett hőmérsékletet. A beállítást mentse el azáltal, hogy megnyomja és 5 másodpercig megnyomva tartja az **F** nyomógombot.

A hőmérséklet-csökkentési időtartamnak és / vagy a csökkentési hőmérsékletnek a változtatása

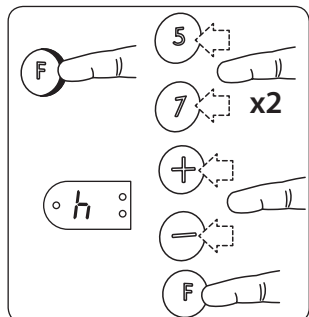

Nyomja meg és tartsa megnyomva az **F** nyomógombot és kétszer nyomja meg a **7** vagy az **5** nyomógombot. Engedje el az **F** nyomógombot, a kijelzőn háromszor felvillan a „h” betű (órák). A **+** vagy a **-** nyomógombok használatával válassza ki, hány órát kell tartania a hőmérséklet-csökkentésnek. A választását erősítse meg az **F** nyomógomb rövid megnyomásával.

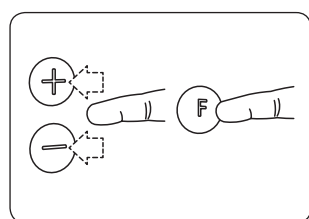

Ha napi hőmérséklet csökkentésének a beállításait szeretne változtatni és először 5 gombot nyomta meg, a képernyőben háromszor „d” betű villan fel, utána meg megjelenik egy véletlen szám. Gombok **+** vagy a **-** segítségével megfelelő heti napot válasszon ki (hétfő = 1 és így tovább). Rögzítse meg egy rövid **F** gomb megnyomásával.

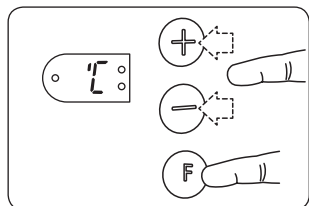

A kijelzőn háromszor felvillan a „C”, azután pedig villogni látja majd a jelenlegi hőmérséklet-csökkentési beállítását. A **+** vagy a **-** nyomógombok használatával válassza ki a kívánt hőmérséklet-csökkentést. A választását erősítse meg az **F** nyomógomb rövid megnyomásával.

Hőmérséklet-csökkentési funkció eltávolítása

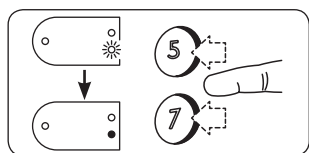

Amennyiben visszavonhatatlanul el akarja távolítani a hőmérséklet-csökkentési funkciót, nyomja meg a **7** vagy az **5** nyomógombot és azt tartsa megnyomva addig, amíg elalszik a zöld lámpácska.

A gyermekektől való védelem

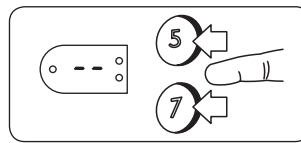

Bekapcsolás: egyszerre nyomja meg és tartsa megnyomva a **7** és az **5** nyomógombokat addig, amíg a kijelzőn meglátja a (-) kijelzést.
Kikapcsolás: egyszerre nyomja meg és tartsa megnyomva a **7** és az **5*** nyomógombokat addig, amíg a kijelzőn

Kalibrálás

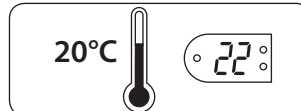

Ha a szoba valódi hőmérséklete és a „Neo” beállítása nem esik egybe, a „Neo”-t kalibrálni kell.

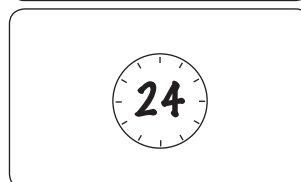

Először, hagyja a fűtőberendezést működni a hőmérséklet megváltoztatása nélkül (kívánatos, hogy ezt legalább 24 óráig tegye) úgy, hogy a helyiség ajtóit és ablakait előzetesen bezárta. Így bebizonyosodik arról, hogy a „Neo” szabályozza a szoba hőmérsékletét.

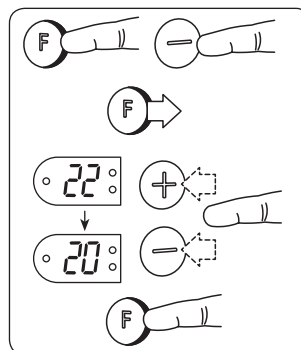

Nyomja meg és tartsa megnyomva az **F** nyomógombot, és egyszer nyomja meg a **-** nyomógombot. Engedje el az **F** nyomógombot. A kijelzőn háromszor felvillan a „C” és villogni fog a kiindulási hőmérséklet. Mérje meg a szoba valódi hőmérsékletét és a **+** vagy a **-** nyomógombokkal állítsa azt be a fűtőberendezésen. Amennyiben ezt el akarja menteni, nyomja meg és 5 másodpercig tartsa megnyomva az **F** nyomógombot.

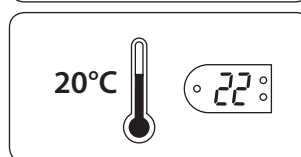

Most a fűtőberendezés olyan hőmérsékletet fog használni, amely be van állítva „Neo”-ban, némely idő elteltével pedig ez a hőmérséklet meg fog felelni a szoba valódi hőmérsékletének. Ezt az eljárást

később meg lehet ismételni ahhoz, hogy meg lehessen bizonyosodni arról, helyesen van-e bekalibrálva a fűtőberendezés.

A termosztát gyári beállításainak megújítása

Megjegyzés! A megújítás lehetetlen abban az esetben, ha a termosztát kijelzőjén bármilyen üzenet villog.

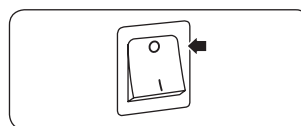

A gyári beállítások megújítása után a termosztátot újból be kell programozni a kiválasztott rezsim utasításai szerint. Kapcsolja ki a fűtőberendezést.

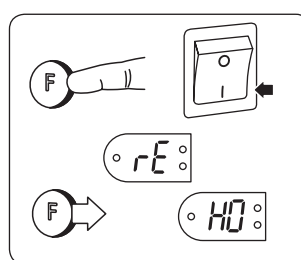

Nyomja meg és tartsa megnyomva az **F** nyomógombot, és kapcsolja be a fűtőberendezést. Tartsa megnyomva az **F** nyomógombot több mint 5 másodpercig, amíg a kijelzőn feltűnik a villogó „rE” felirat. Engedje el az **F** nyomógombot – a kijelzőn a HO (otthoni rezsim) fog villogni.

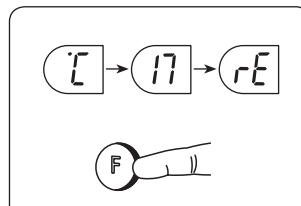

A **+** vagy a **-** nyomógombok használatával Ön kiválaszthatja a rezsimek egyikét – a HO-t (az otthonit), az OF-et (az irodait) vagy a CA-t (a nyaralóit).

A választását erősítse meg azzal, hogy megnyomja és 5 másodpercig megnyomva tartja az **F** nyomógombot.

A kijelzőn villogni fog a 22 (°C). Válassza ki az Ön számára kényelmes hőmérsékletet.

A választását erősítse meg azzal, hogy megnyomja és 5 másodpercig megnyomva tartja az **F** nyomógombot.

Amennyiben semmit sem nyom meg 7 másodpercig, a 22 (°C) hőmérséklet automatikusan el lesz mentve.

IRODA (OF)

Elindítást és újraindítást – hosszú áramszünet, vagy az első alkalommal kell végrehajtani.

Az elindítási/újraindítási műveletet a fűtő megfelelő üzemmódjának és funkciójának kezdeti beállításához szükséges végrehajtani.

FONTOS: Két különböző elindítási sorrend létezik

1) Amennyiben: °C-17-rE villog a kijelzőn: ugorjon az A műveletre.

2) Amennyiben: a HO felirat villog a kijelzőn: ugorjon a B műveletre.

A műveletet egy folytonos sorozatban kell végrehajtani ahhoz, hogy érvényes legyen. Amennyiben a művelet végrehajtása helytelen, vagy nem sikerül, kapcsolja ki a fűtőt, és kezdje újból az újraindítási műveletet.

Indítási folyamat A – ha a fűtőberendezés valamikor már csatlakoztatva és bekapcsolva volt:

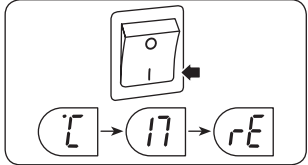

A fűtőberendezés bekapcsolása után annak kijelzőjén a következő sor fog villogni: „°C – 17 – rE”.

Ez azt jelenti, hogy a termosztát hosszú ideig le volt kapcsolva és azt újból be kell indítani.

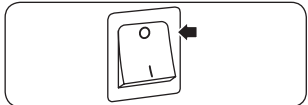

Amennyiben a gyár beállításait vissza akarja állítani, kapcsolja ki a fűtőberendezést a berendezés főkapcsolójával.

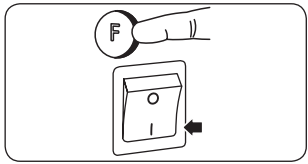

Nyomja meg és tartsa lenyomva az **F** nyomógombot és ezzel egyidőben kapcsolja be a fűtőtest fő kapcsolóját. Tartsa megnyomva az **F** nyomógombot addig, amíg a kijelzőn elkezd villogni a „rE” üzenet, azután engedje el az **F** nyomógombot.



Néhány másodperc múlva a kijelzőn a „HO” felirat fog villogni.

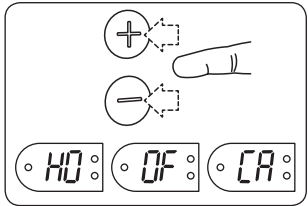

A **+** és a **-** nyomógombok megnyomásával Ön kiválaszthatja, hogy melyik üzemmódot kívánja használni – a HO-t (az otthonit), az OF-et (az irodait) vagy a CA-t (a nyaralóit).

A választását erősítse meg azzal, hogy megnyomja és 5 másodpercig nyomva tartja az **F** nyomógombot.

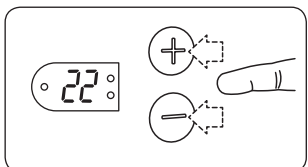

A kijelzőn villogni fog a 22 (°C). Válassza ki a kívánt komforthőmérsékletet.

A választását erősítse meg azzal, hogy megnyomja és 5 másodpercig nyomva tartja az **F** nyomógombot.

Amennyiben semmit sem fog megnyomni 7 másodpercig, a készülék 22 (°C) hőmérsékletre áll automatikusan.

Indítási folyamat B – ha a fűtőberendezés még soha sem volt bekapcsolva:

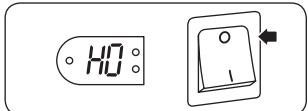

A fűtőberendezés bekapcsolása után a kijelzőn a HO felirat (otthoni üzemmód) fog villogni.

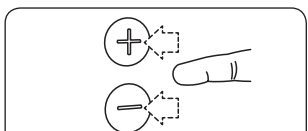

A **+** vagy a **-** nyomógombok segítségével Ön kiválaszthatja, hogy melyik üzemmódot kívánja használni – a HO-t (az otthonit), az OF-et (az irodait) vagy a CA-t (a nyaralóit).

A választását erősítse meg azzal, hogy megnyomja és 5 másodpercig nyomva tartja az **F** nyomógombot.

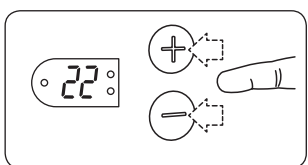

A kijelzőn villogni fog a 22 (°C). Válassza ki a kívánt komforthőmérsékletet.

A választását erősítse meg azzal, hogy megnyomja és 5 másodpercig nyomva tartja az **F** nyomógombot.

Amennyiben semmit sem fog megnyomni 7 másodpercig, a készülék 22 (°C) hőmérsékletre áll automatikusan.

A takarékfunkció elindítása:

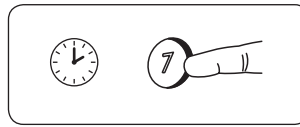

Amikor el szeretné indítani a takarékfunkciót (a munkaidő végén) akkor nyomja meg és tartsa lenyomva 5 másodpercig a **7** gombot.

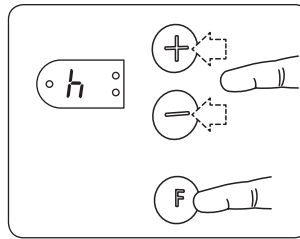

A „h” felirat felvillan háromszor, azután pedig állandóan a „07” fog villogni.

A **+** vagy a **-** nyomógombokat használva válassza ki, hány órát kell tartania a hőmérséklet lecsökkentésének.

A választását erősítse meg az **F** nyomógomb rövid megnyomásával.

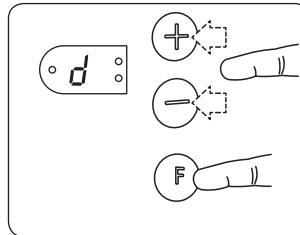

Háromszor felvillan a „d” felirat, azután pedig egy véletlenszerűen megválasztott számot fog látni.

A **+** vagy a **-** nyomógombok használatával vigye be a hét helyes napját (hétfő = 1, kedd 2- és így tovább).

Az adat helyességét erősítse meg az **F** nyomógomb rövid megnyomásával.

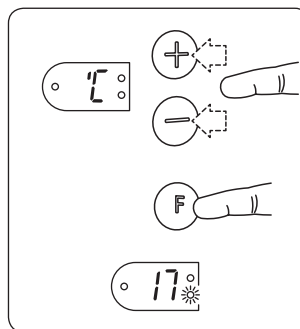

A „°C” felvillan háromszor, azután pedig állandóan villogni fog a „17 (°C)” felirat.

A **+** és a **-** nyomógombok használatával válassza ki a kívánt hőmérséklet-csökkentést.

A választását erősítse meg az **F** nyomógomb rövid megnyomásával. Komfort hőmérséklet továbbra is három óra előtt a csökkentés automatikusan elindul. (A hőmérséklet-csökkentéstől számított három órán át – addig a

pillanatig, amíg a hőmérséklet valóban lecsökken – a fénydióda (I) villogás nélkül fog világítani.)

A takarékos üzemmód kijelzése:

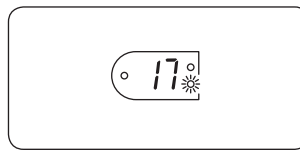

A takarékos üzemmódban a zöld led lassan villog. Ha folyamatosan világít, az azt jelzi, hogy a takarékos üzemmód nem aktív, de a megfelelő időben aktiválódik.

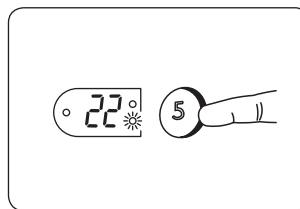

Túlóra esetén előfordulhat, hogy nem szeretné, ha a készülék átálljon takarékos üzemmódra. Ebben az esetben nyomja meg az **5** gombot 5 másodpercig, ekkor a készülék az elkövetkezendő 5 órában ismét visszaáll komfortüzemmódba, 5 óra elteltével újra aktiválódik a takarékhőmérséklet.

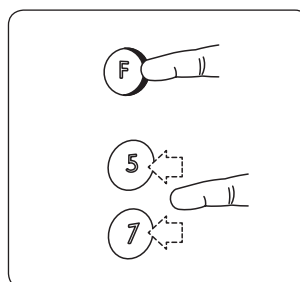

Ha meg akarja szakítani a takarékhőmérsékletet, (ha nincs rá pillanatnyilag szükség) nyomja meg és tartsa lenyomva az **F** gombot, és nyomja meg hozzá a **7** gombot. A készülék csak a következő takarékidőszakban kapcsolja be a takarékfunkciót.

A hőmérséklet megváltoztatása

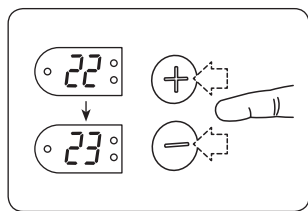

Amennyiben a komforthőmérséklet időszakában vagy a hőmérséklet-csökkentési (takaréék) időszakban egy másik hőmérsékletet választ, és az (F) nyomógombot nem nyomja meg, vagy nem tartja lenyomva 5 másodpercig, a kiválasztott hőmérséklet csak erre az adott időszakra lesz beállítva.

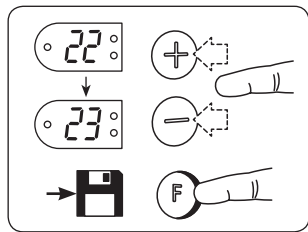

Ha szeretné átállítani a takarékhőmérsékletet, azt megteheti a (+)/(-) gombokkal, ezt követően nyomja meg 5 másodpercig az (F) gombot, hogy a készülék tárolja a változásokat.

A takarékhőmérséklet időtartamának és / vagy a hőmérsékletének megváltoztatása

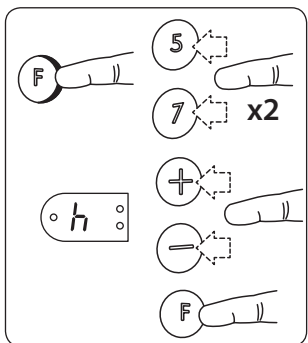

Nyomja meg és tartsa legnyomva az (F) nyomógombot és kétszer nyomja meg a (7) vagy az (5) nyomógombot. Engedje el az (F) nyomógombot, a kijelzőn háromszor felvillan a „h” betű (órák).

A (+) vagy a (-) nyomógombok használatával válassza ki, hány órát kell tartania a hőmérséklet-csökkentésnek.

A választását erősítse meg az (F) nyomógomb rövid megnyomásával.

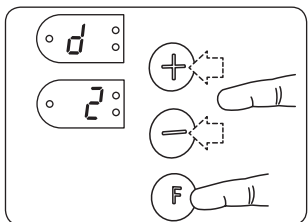

A nap beállítása: Háromszor felvillan a „d” felirat, azután pedig egy véletlenszerűen megválasztott számot fog látni.

A (+) vagy a (-) nyomógombok használatával vigye be a hét helyes napját (hétfő = 1, kedd 2- és így tovább).

Az adat helyességét erősítse meg az (F) nyomógomb rövid megnyomásával.

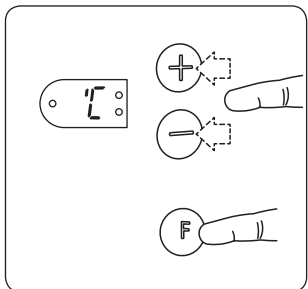

A kijelzőn háromszor felvillan a „C”, azután pedig villogni látja a jelenlegi hőmérséklet-csökkentési (takarékhőmérsékleti) beállítást.

A (+) vagy a (-) nyomógombok használatával válassza ki a kívánt hőmérséklet-csökkentést.

A választását erősítse meg az (F) nyomógomb rövid megnyomásával.

Hőmérséklet-csökkentési (takaréék) funkció eltávolítása

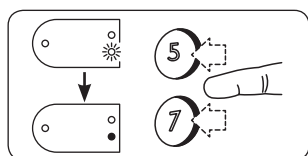

Amennyiben visszavonhatatlanul el akarja távolítani a hőmérséklet-csökkentési funkciót, nyomja meg a (7) nyomógombot és azt tartsa megnyomva addig, amíg elalszik a zöld lámpácska.

A gyermekzár (biztonsági funkció)

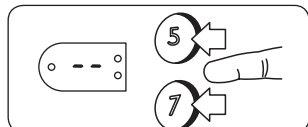

Bekapcsolás: egyszerre nyomja meg és tartsa megnyomva a (7) és az (5) nyomógombokat addig, amíg a kijelzőn meglátja a (- -) kijelzést.

Kikapcsolás: egyszerre nyomja meg és tartsa megnyomva a (7) és az (5) nyomógombokat addig, amíg a kijelzőn nem látja a (- -) kijelzést.

és tartsa megnyomva a (7) és az (5) nyomógombokat addig, amíg a kijelzőn nem látja a (- -) kijelzést.

Kalibrálás

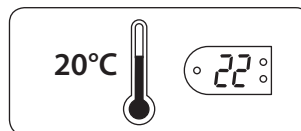

Ha a szoba valódi hőmérséklete és a „Neo” beállítása nem esik egybe, a „Neo”-t kalibrálni kell.

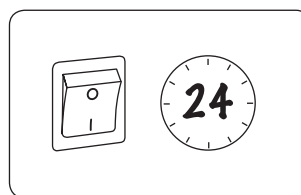

Először, hagyja a fűtőberendezést működni a hőmérséklet megváltoztatása nélkül (kívánatos, hogy ezt legalább 24 óráig tegye) úgy, hogy a helyiség ajtóit és ablakait előzetesen bezárta. Így bebizonyosodik arról, hogy a „Neo” szabályozza a szoba hőmérsékletét.

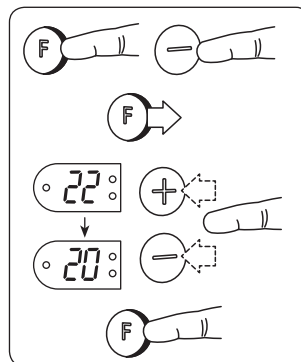

Nyomja meg és tartsa legnyomva az (F) nyomógombot, és egyszer nyomja meg a (-) nyomógombot. Engedje el az (F) nyomógombot. A kijelzőn háromszor felvillan a „C” és villogni fog a kiindulási hőmérséklet. Mérje meg a szoba valódi hőmérsékletét és a (+) vagy a (-) nyomógombokkal állítsa azt be a fűtőberendezésen. Amennyiben ezt el akarja menteni, nyomja meg és 5 másodpercig tartsa megnyomva az (F) nyomógombot.

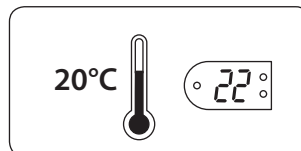

Most a fűtőberendezés olyan hőmérsékletet fog használni, amely be van állítva „Neo”-ban, néhány óra elteltével ez a hőmérséklet meg fog felelni a szoba valódi hőmérsékletének. Ezt az eljárást később meg lehet ismételni

ahhoz, hogy meg lehessen bizonyosodni arról, helyesen van-e bekalibrálva a fűtőberendezés.

A termosztát gyári beállításainak megújítása

Megjegyzés! A megújítás lehetetlen abban az esetben, ha a termosztát kijelzőjén bármilyen üzenet villog.

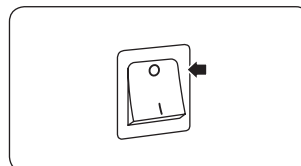

A gyári beállítások megújítása után a termosztátot újból be kell programozni a kiválasztott üzemmód utasításai szerint.

Kapcsolja ki a fűtőberendezést.

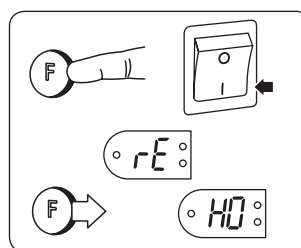

Nyomja meg és tartsa megnyomva az (F) nyomógombot, és kapcsolja be a fűtőberendezést.

Tartsa megnyomva az (F) nyomógombot több mint 5 másodpercig, amíg a kijelzőn feltűnik a villogó „rE” felirat.

Engedje el az (F) nyomógombot – a kijelzőn a HO (otthoni üzemmód) fog villogni.

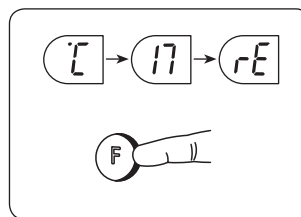

A (+) vagy a (-) nyomógombok használatával Ön kiválaszthatja az üzemmódok egyikét – a HO-t (az otthonit), az OF-et (az irodait) vagy a CA-t (a nyaralóit).

A választását erősítse meg azzal, hogy megnyomja és 5 másodpercig nyomva tartja az (F) nyomógombot.

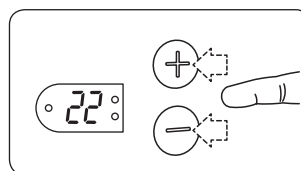

A kijelzőn villogni fog a 22 (°C). Válassza ki a kívánt komforthőmérsékletet.

A választását erősítse meg azzal, hogy megnyomja és 5 másodpercig nyomva tartja az (F) nyomógombot.

Amennyiben semmit sem fog megnyomni 7 másodpercig, a készülék 22 (°C) hőmérsékletre áll automatikusan.

FELSZERELÉSI ÚTMUTATÓ

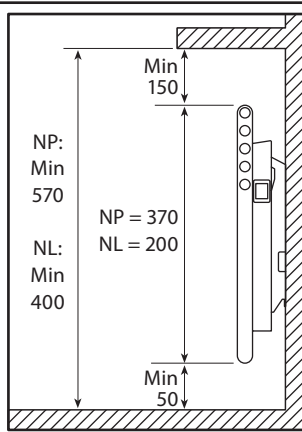
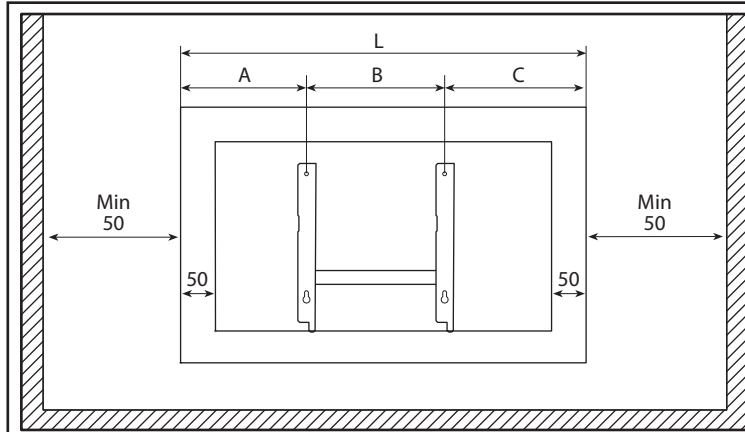
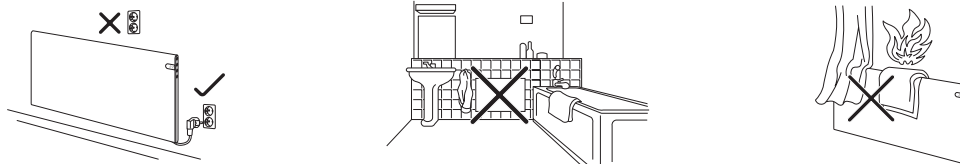

NP	A	B	C	L
NP 04	137	202	135	474
NP 06	194	202	193	589
NP 08	202	302	200	704
NP 10	230	302	230	762
NP 12	167	605	162	934
NP 14	224	605	220	1049
NP 20	397	605	392	1394

NL	A	B	C	L
NL 04	139	300	211	650
NL 06	249	300	321	870
NL 08	182	600	268	1050
NL 10	300	600	380	1280
NL 12	406	600	444	1450
NL 15	263	1200	287	1750

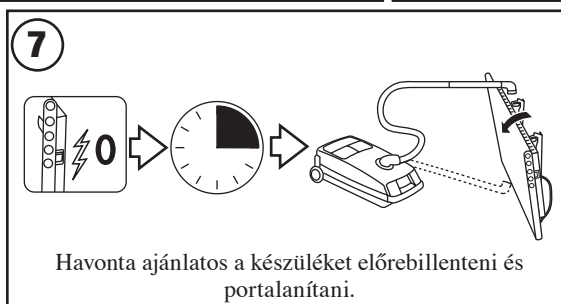
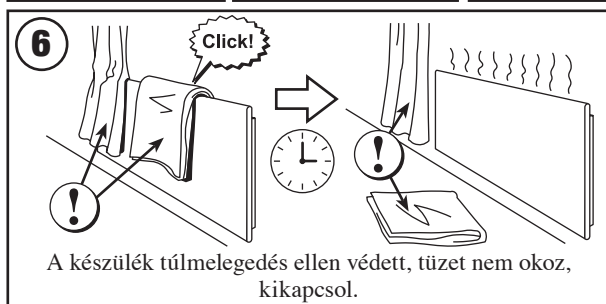
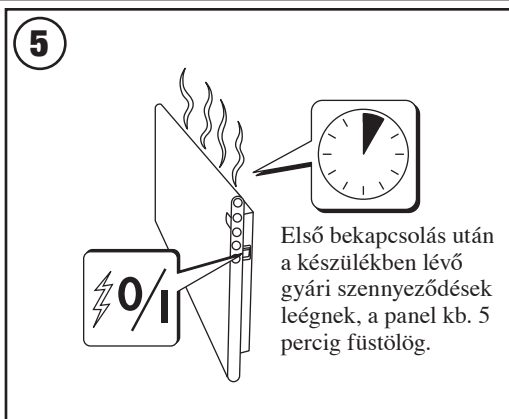
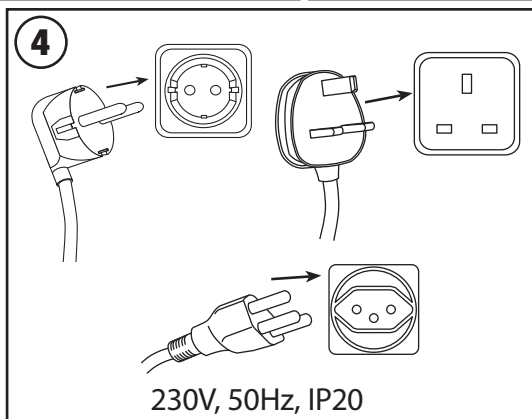
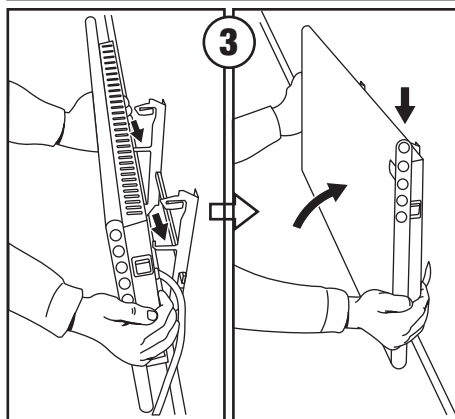
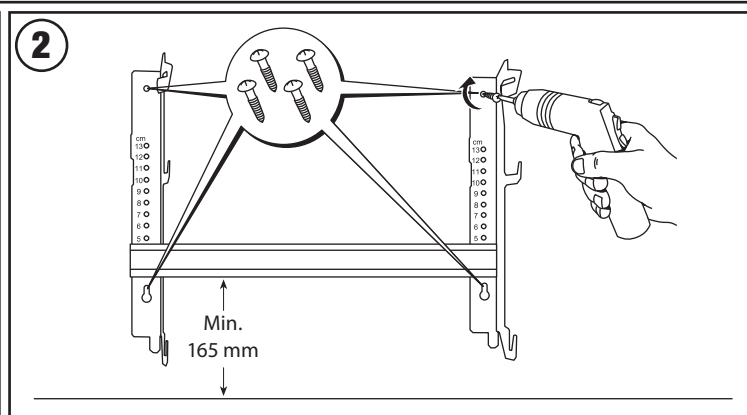
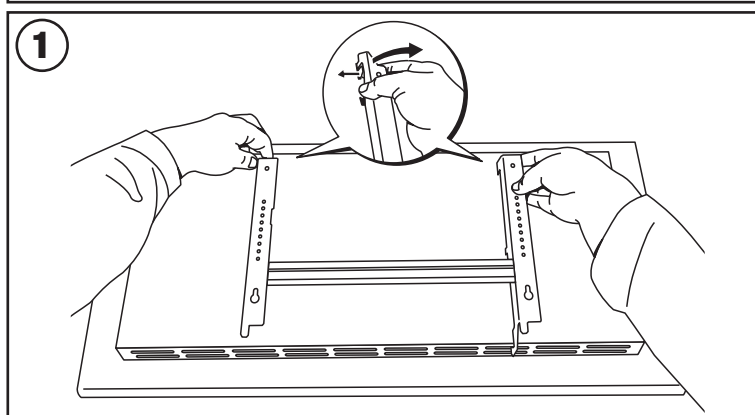

Letakarni TILOS!

Ez a berendezés a testi, az érzékelési vagy a mentális fogyatékkal rendelkező személyek (sem gyermekek) használatára nem alkalmas, sem az olyan személyek használatára sem, akiknek nincs tapasztalatuk sem tudásuk, kivéve azokat az eseteket, amikor ezek a személyek felügyelet alatt vannak vagy amikor ők felvilágosító oktatást kaptak arról, hogyan kell használni a berendezést.

A gyermekeket felügyelni kell ahhoz, hogy ők ne játsszanak a berendezéssel.

Amennyiben az áramvezető tápláló vezeték meg van sértve, ahhoz, hogy elkerüljék a baleseteket, azt a gyártónak, a gyártó karbantartó képviselőjének vagy egyéb kvalifikált személynek kell kicserélnie.

www.adax.no

HU